

STRONG



Digitaler Terrestrischer HD Receiver SRT 8506



Bedienungsanleitung



400
Kanäle



Programm
Information



Untertitel
unterstützt



Favoriten-
listen



Hinder-
sicherung



DVBT2

HDMI

DOLBY AUDIO



www.strong.tv

Fig. 1

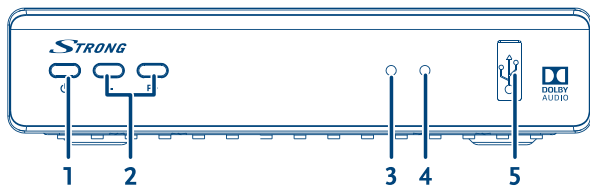

Fig. 2

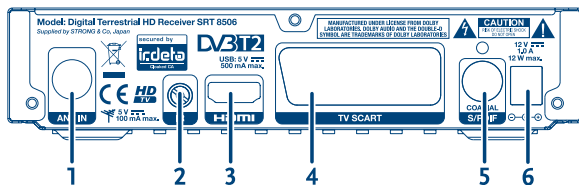

Fig. 3

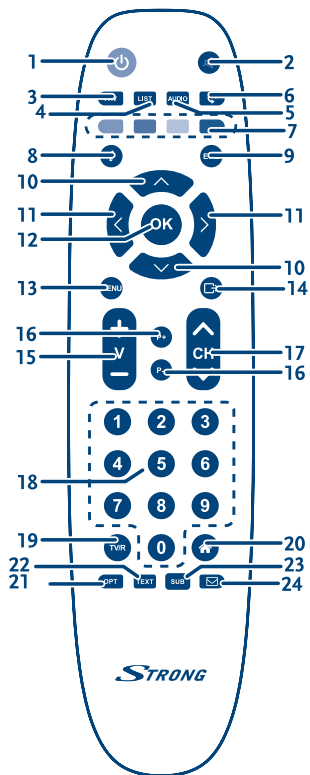

Fig. 4

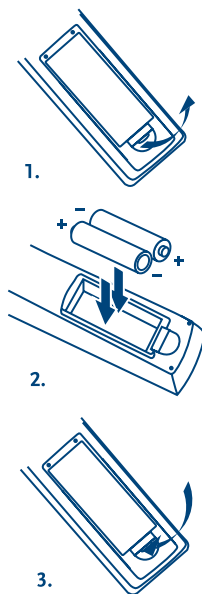

Fig. 5



Fig. 6

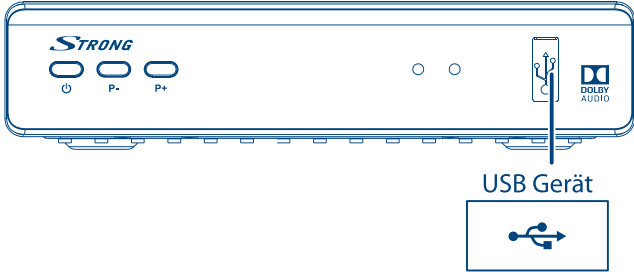

Fig. 7

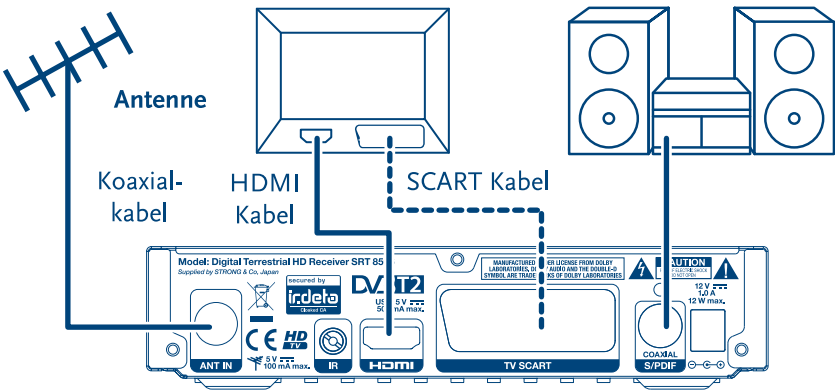
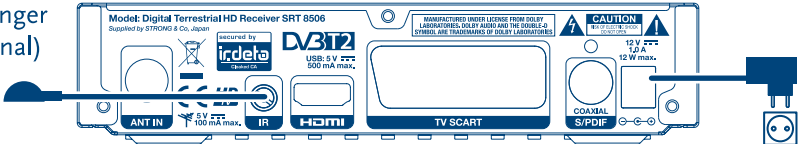

Fig. 8

Infrarot-Empfänger (optional)



HOTLINE

AT

0810 96 97 98

(max.€ 0,1/Min.)

www.simpliTV.at

Geliefert von STRONG & Co, Japan
Vertreten durch
STRONG Ges.m.b.H.,
Franz-Josefs-Kai 1, 1010
Wien, Österreich
Email: support_at@strong.tv

**Licenses**

ANY USE OF THIS PRODUCT IN ANY MANNER OTHER THAN PERSONAL USE THAT COMPLIES WITH THE MPEG-2 STANDARD FOR ENCODING VIDEO INFORMATION FOR PACKAGED MEDIA IS EXPRESSLY PROHIBITED WITHOUT A LICENSE UNDER APPLICABLE PATENTS IN THE MPEG-2 PATENT PORTFOLIO, WHICH LICENSE IS AVAILABLE FROM **MPEG LA, LLC**, 6312 S. Fiddlers Green Circle, Suite 400E, Greenwood Village, Colorado 80111 U.S.A.

THIS PRODUCT IS LICENSED UNDER THE AVC PATENT PORTFOLIO LICENSE FOR THE PERSONAL AND NONCOMMERCIAL USE OF A CONSUMER TO (i) ENCODE VIDEO IN COMPLIANCE WITH THE AVC STANDARD ("AVC VIDEO") AND/OR (ii) DECODE AVC VIDEO THAT WAS ENCODED BY A CONSUMER ENGAGED IN A PERSONAL AND NON-COMMERCIAL ACTIVITY AND/OR WAS OBTAINED FROM A VIDEO PROVIDER LICENSED TO PROVIDE AVC VIDEO. NO LICENSE IS GRANTED OR SHALL BE IMPLIED FOR ANY OTHER USE. ADDITIONAL INFORMATION MAY BE OBTAINED FROM MPEG LA, L.L.C. SEE [HTTP://WWW.MPEGLA.COM](http://www.mpegla.com).

This product contains one or more programs protected under international and U.S. copyright laws as unpublished works. They are confidential and proprietary to **Dolby Laboratories**. Their reproduction or disclosure, in whole or in part, or the production of derivative works therefrom without the express permission of Dolby Laboratories is prohibited. Copyright 2003-2009 by Dolby Laboratories. All rights reserved.

INHALTSVERZEICHNIS

1.0 EINLEITUNG	3
1.1 Allgemeine Sicherheitsmaßnahmen	3
1.2 Lagerung	3
1.3 Geräte Installation	3
1.4 Entsorgungshinweise	4
1.5 Zubehör	4
1.6 Verwendung externer USB Speichermedien	4
2.0 IHR RECEIVER	4
2.1 WERKSSEITIGER PIN-CODE: 0000	4
2.2 Vorderseite	4
2.3 Rückseite	5
2.4 Fernbedienung	5
2.5 Einsetzen der Batterien	6
2.6 Bedienung der Fernbedienung	6
3.0 ANSCHLÜSSE	6
3.1 Anschluss an die Antenne	6
3.2 Anschluss an den Fernseher	6
3.3 Anschluss an ein Home Entertainment System	7
3.4 Anschluss eines externen USB-Geräts	7
3.5 Anschluss des Netzteils	7
3.6 Anschluss und Positionierung eines Infrarot-Empfängers	7
4.0 ERSTINSTALLATION	7
4.1 Sprache und TV Einstellungen	7
4.2 Antennenausrichtung	8
4.3 Sender Suche	8
4.4 Auswahl des Regionalkanals	8
4.5 Wiedergabe von Fernsehprogrammen nach der Erstinstallation	9
5.0 KURZANLEITUNG	9
6.0 BEDIENUNG IM TV MODUS	9
6.1 Kanal wechseln	9
6.2 Infobanner	10
6.3 Auswählen der Audiosprache	10
6.4 Teletext	10
6.5 Untertitel	11
6.6 Elektronisches TV Programm (EPG)	11
7.0 HAUPTMENÜ	11
7.1 Installation	12
7.2 Kanäle	12
7.3 Einstellungen	13
7.4 Update	16
7.5 CA Menü	16
8.0 FEHLERBEHEBUNG	17
9.0 SPEZIFIKATIONEN	19

STRONG erklärt, dass dieses Produkt mit den grundlegenden Anforderungen und den übrigen einschlägigen Bestimmungen der Richtlinien CE 2004/108/EC und 73/23/EC sowie RoHS 2002/95/EC entspricht.

Irrtum und technische Änderungen vorbehalten. In Folge kontinuierlicher Forschung und Entwicklung können sich Spezifikationen, Form und Aussehen der Produkte ändern. Irdeto ist ein eingetragenes Warenzeichen von Irdeto Access B.V. HDMI, das HDMI-Logo und das High-Definition Multimedia Interface sind Warenzeichen oder eingetragene Warenzeichen von HDMI Licensing LLC in den Vereinigten Staaten und anderen Ländern. In Lizenz von Dolby Laboratories gefertigt. Dolby Audio, Dolby Digital, Dolby Digital Plus und das Doppel-D-Symbol sind Warenzeichen von Dolby Laboratories. Alle anderen Produktnamen sind Warenzeichen oder eingetragene Warenzeichen ihrer jeweiligen Eigentümer. © simpli services GmbH & Co KG.

© STRONG 2016. Alle Rechte vorbehalten.

1.0 EINLEITUNG

1.1 Allgemeine Sicherheitsmaßnahmen

Betreiben Sie Ihren Receiver nicht:

- In einem geschlossenen oder unzureichend belüfteten Schrank, unmittelbar auf oder unter anderen Geräten und wenn die Lüftungsschlitze des Gehäuses abgedeckt sind.

Setzen Sie Ihren Receiver und das Zubehör folgendem nicht aus:

- Direkter Sonneneinstrahlung oder anderen Geräten, die Hitze abstrahlen; Regen oder intensiver Feuchtigkeit, starken Vibrationen und schweren Stößen, die den Receiver nachhaltig beschädigen können sowie magnetischen Gegenständen (Lautsprecherboxen, Transformatoren usw.)
- Benutzen Sie kein beschädigtes Netzkabel. Es könnte ein Brand entstehen oder Ihnen einen Stromschlag versetzen. Fassen Sie das Netzkabel nicht mit nassen Händen an. Sie könnten einen Stromschlag erhalten.
- Benutzen Sie keine alkoholhaltigen oder ammoniakhaltigen Reinigungsmittel, um den Receiver zu reinigen. Falls nötig, können Sie Ihren Receiver mit einem weichen, leicht feuchten Tuch und milder Seifenlösung reinigen. Trennen Sie jedoch das Gerät vorher vom Netz. Stellen Sie sicher, dass keine Fremdkörper oder Flüssigkeiten durch die Lüftungsschlitze des Gehäuses ins Innere des Geräts gelangen, es besteht Brand- oder Stromschlag-Gefahr.
- Stellen oder legen Sie keine Gegenstände auf den Receiver, es könnte die Kühlung der Komponenten im Innern des Gerätes behindern.

Sicherheitsvorkehrungen

- Öffnen Sie niemals das Gehäuse! Das Innere des Receivers steht unter Spannung. Ihre Garantieansprüche erlöschen, wenn der Receiver durch Unbefugte geöffnet wird. Überlassen Sie nicht ausführbare Installations- oder Servicetätigkeiten nur qualifiziertem Fachpersonal.
- Trennen Sie den Receiver vom Stromnetz, bevor Sie Kabel anschließen oder längere Zeit nicht nutzen. Warten Sie einige Sekunden, nachdem Sie den Receiver ausgeschaltet haben, bevor Sie ihn bewegen oder andere Geräte anschließen. Bei einem Gewitter ziehen Sie den Netzstecker und entfernen Sie den Anschluss zur Antenne/Antennenanlage.
- Bitte beachten Sie, dass Sie nur Anschluss- und Verlängerungskabel verwenden, die für die gesamte Leistungsaufnahme aller angeschlossenen Geräte ausreichend bemessen sind. Stellen Sie sicher, dass Ihre örtliche Netzspannung mit der auf dem Typenschild Ihres Receivers angegebenen übereinstimmt.

Sollte der Receiver trotz Beachtung aller Hinweise in dieser Anleitung nicht einwandfrei funktionieren, wenden Sie sich bitte an Ihren Fachhändler.

1.2 Lagerung

Ihr Receiver wurde vor dem Versand sorgfältig überprüft und verpackt. Beim Auspacken achten Sie bitte darauf, dass alles Zubehör vorhanden ist. Halten Sie die Transportverpackung von Kleinkindern fern. Wir empfehlen, die Kartonage für die Dauer der Garantie aufzubewahren, da im Falle einer Reparatur oder eines Garantiefalles der Receiver optimal für den Versand geschützt wird.

1.3 Geräte Installation

Wir empfehlen Ihnen, Ihr Gerät von einem Fachmann installieren zu lassen. Andernfalls halten Sie sich bitte an folgende Anweisungen:

- Halten Sie die Bedienungsanleitung für Ihren Fernseher und gegebenenfalls für ihre Antenne/Antenneninstallation bereit.
- Stellen Sie sicher, dass sich das SCART/HDMI-Kabel und gegebenenfalls die Außenkomponenten Ihrer Anlage in gutem Zustand befinden und dass die verwendeten Kabel gut abgeschirmt bzw. von guter Qualität sind.
- Überprüfen Sie alle Komponenten ihrer Installation auf einwandfreie Funktion.

Diese Anleitung enthält alle Hinweise, um Ihren Receiver anschließen zu können.

Folgende Symbole werden verwendet.

Achtung Wichtiger Warnhinweis.

Tipps Nützlicher Hinweis

Fette Buchstaben

Fett gedruckte Buchstaben weisen auf eine Taste der Fernbedienung hin.

Kursive Buchstaben

Kursiv gedruckte Buchstaben weisen auf einen Menüpunkt hin.

1.4 Entsorgungshinweise

Elektronische Geräte gehören nicht in den Hausmüll, sondern müssen - gemäß Richtlinie 2002/96/EG DES EUROPÄISCHEN PARLAMENTS UND DES RATES vom 27. Januar 2003 über Elektro- und Elektronik-Altgeräte fachgerecht entsorgt werden. Bitte geben Sie dieses Gerät am Ende seiner Verwendung zur Entsorgung an den dafür vorgesehenen öffentlichen Sammelstellen ab.



Die Rücknahme und Verwertung gebrauchter Batterien wird mit REBAT einfach und unkompliziert sichergestellt.

- Laut Batteriegesetz sind Sie zur Rückgabe der Altbatterien gesetzlich verpflichtet.
- Die Entsorgung der Altbatterien über den Hausmüll ist gesetzlich verboten.
- Schützen Sie mit uns unsere Natur vor umweltschädlichen Belastungen.
- Geben Sie bitte Ihre Altbatterien zur Entsorgung an der Verkaufs- oder Sammelstelle ab.

1.5 Zubehör

- 1 Kurzanleitung
- 1 Fernbedienung
- 2 Batterien (AAA Typ)
- Netzadapter 12 V DC, 1 A

Warnung: Batterien sind nicht wiederaufladbar und sollten niemals auseinandergelagert, kurzgeschlossen oder mit anderen Batterien gemischt werden. Falls Sie wiederaufladbare Akkumulatoren verwenden wollen, empfehlen wir jene mit geringer Selbstentladung (z.B. NiMH) für eine längere Betriebsdauer.

1.6 Verwendung externer USB Speichermedien

- Wir empfehlen Speichergeräte des Standards USB 2.0 oder höher. Falls Ihr Speichermedium nicht USB 2.0 kompatibel ist, kann es Funktionsfehler geben.
- Für eine tadellose Funktion des Speichermediums muss dieses auf FAT32 formatiert werden
- STRONG kann keine Garantie für eine Kompatibilität zu allen USB Speichergeräten übernehmen.

2.0 IHR RECEIVER

2.1 WERKSSEITIGER PIN-CODE: 0000

2.2 Vorderseite

1. **Standby/EIN** Schalten Sie den Receiver Ein oder in Standby
2. **P- /P+** Kanäle wechseln, ohne die Fernbedienung zu benutzen
3. **IR Sensor** Empfängt die Befehle der Fernbedienung
4. **Indikator LED**
Leuchtet im Betriebsmodus grün, im Standby-Modus rot

Fig. 1

5. USB Anschluss

Zum Anschluss Ihres USB Gerätes für ein Software Update









2.3 Rückseite

Fig. 2

1. **ANT IN** Dient zum Anschluss einer geeigneten Antenne (Zimmer-, Außen-, Dachantenne)
2. **IR** Zum Anschluss des Infrarot-Sensors (nicht im Lieferumfang enthalten)
3. **HDMI** Zum Anschluss Ihres Receivers an Ihren Fernseher mittels HDMI-Kabel
4. **TV SCART** Zum Anschluss Ihres Receivers an Ihren Fernseher mittels SCART-Kabel
5. **S/PDIF** Dient zum Anschluss an einen Verstärker, ein Heimkinosystem oder einen A/V Receiver der über einen entsprechenden Koaxial-Eingang verfügt
6. **DC POWER:** Zum Anschluss des Original-Netzteils (Eingang ~230 V 50 Hz/Ausgang 12 V/1.0 A max. DC )

2.4 Fernbedienung

Fig. 3

1.  Schaltet den Receiver Ein/ in Standby
2.  Schaltet alle Audioausgänge des Receivers stumm
3. **FAV** Öffnet die Auswahl der Favoritenliste, sofern angelegt
4. **LIST** Zur Auswahl der individuellen „Meine TV Liste“ bzw. um zurück zu wechseln zur „Standard Liste“ oder „simpliTV Liste“
5. **AUDIO** Öffnet die Liste der verfügbaren Audiosprachen*
6.  Wechselt zwischen den zwei zuletzt gesehenen Sendern
7. **FARBSTASTEN** Verschiedene Funktionen in den Menüs und im Teletext*
8. **i** Anzeige des Infobanners; 2x öffnet die aktuellen Programminformationen* und 3x die Signalinformationen
9. **EPG** Das EPG* (elektronisches TV Programm) beinhaltet detaillierte Informationen zum laufenden Programm
10. **▲▼** Dient zur Programmwahl (nächstes/ vorheriges Programm). Im Menü-Modus bewegen Sie hiermit den Cursor auf-/ abwärts
11. **◀▶** Vermindert oder erhöht die Lautstärke. Im Menü-Modus ändern Sie die Einstellungswerte
12. **OK** Mit OK bestätigen Sie Änderungen im Menü-Modus. Im TV Modus öffnen der Kanalliste
13. **MENU** Mit der Menütaste öffnen Sie das Hauptmenü, im Menü gelangen Sie direkt zum TV Modus
14.  Mit Exit kommen Sie von jedem Menü oder Untermenüpunkt jeweils einen Schritt zurück bzw. beenden die aktuelle Funktion
15. **V+/V-** Lautstärke lauter/leiser
16. **P+/P-** Seitenweise blättern in allen Listen
17. **CH**   Nächster/vorheriger Sender
18. **0~9** Tastenblock zur direkten Anwahl der Programme oder Eingabe von Werten
19. **TV/R** Umschalten zwischen TV- und Radiomodus
20.  Keine Funktion
21. **OPT** Öffnet die Einstellungen zur direkten Anpassung der Auflösung, des Bildseitenverhältnisses und der Konvertierung
22. **TEXT** Öffnet den Teletext des gewählten Senders*
23. **SUB** Zur Auswahl der jeweiligen Untertitel* (sofern vom Programmanbieter unterstützt).
24.  Öffnet das Irdeto Mail-Menü für Nachrichten von Ihrem Serviceanbieter

* Die Verfügbarkeit von Untertiteln, Teletext, EPG (Electronic Programme Guide) und Audiosprachen sind abhängig vom jeweiligen Serviceanbieter

2.5 Einsetzen der Batterien

Fig. 4

Entfernen Sie die Batteriefachabdeckung und setzen Sie zwei Batterien der Größe AAA ein. Das Diagramm im Batteriefach zeigt die korrekte Polaritätslage der Batterien.

1. Abdeckung öffnen
2. Batterien einlegen (Polarität beachten)
3. Abdeckung schließen

WICHTIG: Die Batterien dürfen nicht wiedergeladen, zerlegt, kurz geschlossen oder mit anderen Batterie Typen verwendet werden.

2.6 Bedienung der Fernbedienung

Fig. 5

Halten Sie die Fernbedienung in Richtung der Front des Receivers. Ihre Fernbedienung hat eine Reichweite von bis zu 7 Metern in einem Winkel von bis zu 30 Grad.

ACHTUNG: Die Fernbedienung funktioniert nicht, wenn der IR Sensor durch Gegenstände blockiert, oder von grellem Licht bzw. direkten Sonnenlicht beeinträchtigt wird.

3.0 ANSCHLÜSSE

ACHTUNG Bitte entfernen Sie alle Schutzabdeckungen von der Vorder- und Oberseite des Receivers bevor Sie den Receiver an andere Geräte anschließen. Überzeugen Sie sich davon, dass der Receiver und alle daran angeschlossenen Geräte vom Stromnetz getrennt sind.

3.1 Anschluss an die Antenne

Fig. 7

Um digitale Signale zu empfangen, muss Ihr Receiver an eine terrestrische Innen- oder Außenantenne angeschlossen werden. Verwenden Sie das Antennenkabel, um die Antenne mit dem ANT IN-Anschluss auf der Rückseite des Receivers zu verbinden. Bitte stellen Sie sicher, dass ein ordnungsgemäß abgeschirmtes Antennenkabel und geeignete Anschlüsse verwendet werden. Bei Verwendung einer aktiven Antenne kann diese über Ihren Receiver mit Spannung versorgt werden.

3.2 Anschluss an den Fernseher

Fig. 7

Es gibt zwei Möglichkeiten, den Receiver an den Fernseher anzuschließen.

Mittels HDMI Kabel (nicht im Lieferumfang enthalten):

Schließen Sie ein Ende eines hochwertigen HDMI-Kabels an den HDMI-Anschluss Ihres Receivers und das andere Ende an einen HDMI-Eingang Ihres Fernsehgerätes.

HINWEIS: Nach dem Einschalten des Fernsehers und des Receivers kann es notwendig sein, den entsprechenden HDMI-Eingang auf dem Fernseher zu wählen. Siehe Abschnitt **4. Erstinstallation** für weitere Details.

Optional: Mittels SCART Kabel (nicht im Lieferumfang enthalten)

Schließen Sie ein Ende eines hochwertigen Scart-Kabels an den TV SCART des Receivers und das andere Ende an den SCART-Eingang Ihres TV-Gerätes.

3.3 Anschluss an ein Home Entertainment System

Fig. 7

Schließen Sie ein Ende eines hochwertigen koaxialen Audiokabels an den S/PDIF-Ausgang Ihres Receivers und das andere Ende an den koaxialen Audioeingang Ihres Heimkinos, Verstärkers oder eines anderen Gerätes, welches Dolby® Digital bzw. Dolby® Digital Plus* unterstützt.

3.4 Anschluss eines externen USB-Geräts

Fig. 6

Zur Durchführung eines Software Updates vergewissern Sie sich bitte, dass das angeschlossene USB-Gerät nicht mehr als 500 mA verbraucht. Sollte dies der Fall sein, schließen Sie Ihr USB-Gerät bitte an ein entsprechendes externes Netzteil oder verwenden Sie einen USB Stick.

* Dolby und das Doppel-D Symbol sind eingetragene Warenzeichen der Dolby Laboratories.

3.5 Anschluss des Netzteils

Fig. 8

Schließen Sie die Netzteil-Buchse an den Receiver und das andere Ende an eine geeignete Steckdose.

3.6 Anschluss und Positionierung eines Infrarot-Empfängers

Fig. 8

Mit Hilfe eines separat erhältlichen Infrarotempfängers können Sie den Receiver außerhalb der gewöhnlichen Reichweite platzieren (z.B. in einem verschlossenen Schrank) und ihn trotzdem bedienen. Stecken Sie den Stecker des Infrarotempfängers in den IR-Eingang auf der Rückseite des Receivers. Platzieren Sie nun den Infrarotempfänger im Empfangsbereich der Fernbedienung. Sobald ein geeigneter Platz gefunden wurde, entfernen Sie die Schutzfolie von dem Klebestreifen auf der Rückseite des Infrarotempfängers und fixieren diesen mit leichtem Druck auf der gewünschten Oberfläche.

HINWEIS: Bitte beachten Sie die üblichen Klebehinweise (staubfrei, fettfrei, nicht auf groben Materialien etc.)

4.0 ERSTINSTALLATION

Nachdem Sie alle notwendigen Anschlüsse vorgenommen haben, schalten Sie das Fernsehgerät ein. Stellen Sie sicher, dass der Receiver an das Fernsehgerät, die Antenne und das Stromnetz angeschlossen ist. Schalten Sie den Receiver eventuell ein.

HINWEIS Sollte wider Erwarten kein Erstinstallationsmenü nach dem ersten Einschalten des Receivers erscheinen, können Sie das Gerät mittels Werkseinstellungen zurücksetzen. Dazu drücken Sie die **MENU** Taste und wählen das Menü *Installation* mittels ◀▶ und *Werkseinstellungen* mittels ▲▼ und drücken **OK**. Geben Sie den **WERKSEITIGEN PIN-CODE: 0000** ein und bestätigen Sie mit **OK**.

4.1 Sprache und TV Einstellungen

Warten Sie, bis Sie auf dem Bildschirm das Menü *Erstinstallation* sehen. Folgen Sie den Installationsangaben.

Menüsprache Mit ◀▶ können Sie die OSD Sprache auswählen.

Bildseitenverhältnis

Mit ◀▶ können Sie zwischen folgenden Formaten auswählen: 16:9, und 4:3.

Senderreihung

Mit ◀▶ können Sie zwischen *simpliTV Liste* (österreichische bzw. HD Sender vorgereiht) und *Standard Liste* (freie SD Sender vorgereiht) wählen. Sollten Sie dennoch eine andere Liste auswählen wollen, kann dies auch später noch geändert werden.

HDMI Auflösung

Mit ◀▶ können Sie zwischen folgenden Auflösungen auswählen: 720p, 1080i, 576i, 576p und Auto (verifiziert die höchst mögliche Auflösung des Fernsehers).

Nachdem Sie Ihre Einstellungen wunschgemäß angepasst haben, fahren Sie durch Drücken der **BLAUEN Weiter**Taste fort.

HINWEIS

Sollten Sie eine HDMI-Auflösung einstellen, die Ihr TV-Gerät nicht unterstützt, ist dies kein Problem. Wenn Sie keine weitere Taste drücken, wird der Receiver automatisch nach ~10 Sek. auf die zuletzt verwendete Auflösung umschalten. Wenn Sie die angezeigte Meldung hingegen sehen können, dann bestätigen Sie die gewählte Auflösung bitte mit **OK**.

4.2 Antennenausrichtung

Region

Mit ◀▶ können Sie die Region, in der Sie sich befinden, auswählen. Der Referenzkanal für diese Region wird automatisch eingestellt.

Kanal

Mit ◀▶ können Sie zusätzlich einen Kanal einstellen, auf dem sich Sender befinden.

Antennenspannung

Mit ◀▶ können Sie die Antennenspannung ein- oder ausschalten. Sehen Sie dazu in die Bedienungsanleitung der Antenne, bevor Sie diese anschließen. Wählen Sie *Ein*, wenn Sie eine aktive Innen- oder Außenantenne verwenden, welche eine Versorgungsspannung von 5 V DC benötigt und weniger als 100 mA verbraucht, andernfalls wählen Sie *Aus*.

4.3 Sender Suche

Der Receiver sucht nach verfügbaren Sendern. Der Fortschritt der Sendersuche mit den gescannten Frequenzen und bereits gefundenen TV- und Radiosendern wird auf dem Bildschirm angezeigt. Sobald die Suche abgeschlossen ist, wird der erste gefundene Sender angezeigt.

HINWEIS:

Sie können die Erstinstallation ggf. während des Suchlaufs mit  beenden. Es wird empfohlen dennoch zu warten, bis der Suchlauf beendet wurde.

Falls nach dem Suchlauf keine Sender gefunden wurden, ist eine entsprechende Meldung zu sehen, möglicherweise war die Antenne falsch eingestellt. Siehe **7.1.1 Kanalsuche** für weitere Informationen.

Anmerkung:

Sollten Sie nur eine geringe Anzahl an Sendern gefunden haben, war die Antenne möglicherweise verstellt. Um bessere Ergebnisse und die richtige Ausrichtung der Antenne zu gewährleisten, wenden Sie sich bitte an qualifizierte Fachleute oder machen Sie einen „Empfangscheck“ auf www.simpliTv.at.

4.4 Auswahl des Regionalkanals

Nach Beendigung des Suchlaufs wird Ihr Receiver eine Auswahl der regionalen ORF2 HD Kanäle abhängig von lokalen Empfangsbedingungen anzeigen. Verwenden Sie die ▲▼ Tasten und drücken Sie dann **OK** zur Auswahl des gewünschten Kanals. Danach bestätigen Sie die Auswahl mittels ▼ und

OK und drücken **OK**. Der gewählte regionale ORF2 HD Kanal wird auf die Position des 2. Kanals gesetzt und ORF2W HD an die Stelle des ursprünglichen Sendeplatzes verschoben.

4.5 Wiedergabe von Fernsehprogrammen nach der Erstinstallation

Eventuell könnte nach der Erstinstallation eine Nachricht über das vorübergehende Fehlen eines Rechtes auf verschlüsselten Sendern angezeigt werden. Diese Rechte sind notwendig, um zusätzliche Daten zu empfangen, die für diese Sender gebraucht werden. Bitte bleiben Sie auf diesem Sender bis Sie das Bild auf dem Bildschirm sehen. Folgen Sie den Anweisungen auf dem Bildschirm. Wenn die Nachricht über fehlende Rechte nicht innerhalb der zu erwartenden Zeit verschwindet, kontaktieren Sie bitte die Support-Hotline **0810/ 96 97 98** (max. 0,1€/Min.) oder besuchen Sie **www.simpliTV.at**.

Anmerkung: Ihr Receiver ist bereits für die meisten digitalen terrestrischen verschlüsselten Sender durch den Serviceanbieter aktiviert. Einige Sender sind gebührenpflichtig und erfordern eine Registrierung bzw. ein Abonnement. Verwenden Sie dazu bitte das im Lieferumfang enthaltene Anmeldeformular oder melden Sie sich online unter **www.simpliTV.at** an.

Für Fragen zum Empfang wenden Sie sich bitte an die Support-Hotline **0810/ 96 97 98** (max. 0,1€/Min.) oder besuchen Sie **www.simpliTV.at**.

5.0 KURZANLEITUNG

Wir bei STRONG verstehen, dass Sie es kaum erwarten können, Ihren neuen terrestrischen HD Receiver in Betrieb zu nehmen. Trotzdem empfehlen wir Ihnen, die ganze Bedienungsanleitung zu lesen, um den vollen Umfang der Funktionen ausschöpfen zu können. Die folgende Kurzanleitung erklärt die Basisfunktionen:

Um Ihren Receiver EIN oder in Standby zu schalten, drücken Sie die **⏻** Taste Ihrer Fernbedienung oder verwenden Sie die **⏻** Taste auf der Vorderseite des Receivers. Mit den **▲▼** oder **▲/▼** Tasten schalten Sie durch die Kanäle.

Zusätzlich können Sie eine gewünschte Kanalnummer mit den **0~9** Tasten eingeben. Oder drücken Sie im TV Modus **OK**, um zur Kanalliste zu gelangen. Die Lautstärke kann mit den **◀▶** oder **V+ / V-** Tasten geändert werden. Mit den **P+ / P-** Tasten können Sie in allen Listen seitenweise scrollen, um Ihre Kanalauswahl bequem auszuführen.

ANMERKUNG 60 Minuten, nachdem der Receiver in STANDBY gesetzt wurde, schaltet dieser in den Energiespar-Modus (Deep Sleep). Während dieser Zeit kann der Receiver schnell wieder gestartet werden. Das Einschalten aus dem Energiespar-Modus dauert ca. 35 Sekunden.

6.0 BEDIENUNG IM TV MODUS

Im TV Modus stehen verschiedenste Funktionen zur Verfügung, um Fernsehen mit Ihrem Receiver zu einem noch größeren Vergnügen zu machen. Die in diesem Menü erwähnten Punkte informieren Sie über die vorhandenen Möglichkeiten.

Wir empfehlen Ihnen, auch das Kapitel **7.0** genauer zu lesen, um sich mit Ihrem Receiver vertraut zu machen.

6.1 Kanal wechseln

Mit Ihrem neuen Receiver haben Sie folgende Möglichkeiten, den Kanal zu wechseln:

- Über eine direkte Eingabe mit den **0 ~ 9** Tasten
- Über die Senderliste
- Über die **▲/▼** oder **▲▼** Tasten.

6.1.1 Direkte Eingabe

Für ein direktes Umschalten zu einem bestimmten Kanal geben Sie einfach die Nummer mit den 0 ~ 9 Tasten der Fernbedienung ein. Die Nummer kann bis zu vier Ziffern lang sein. Die Eingabe einer Zahl mit weniger als vier Ziffern ist auch möglich. Nach Eingabe des gewünschten Kanals warten Sie ein paar Sekunden und der Receiver wechselt zum gewünschten Kanal, oder Sie drücken gleich nach der Eingabe **OK** zum Umschalten.

6.1.2 Umschalten der Sender über die Kanalliste

Drücken Sie **OK** im TV Modus, um die aktuelle Kanalliste (simpliTV Liste oder Standard Liste) anzuzeigen. Verwenden Sie die **▲▼** Tasten innerhalb der Kanalliste, um den gewünschten Kanal zu wählen und schalten Sie mit **OK** zu diesem Kanal. Innerhalb der Kanalliste können Sie mit den **P+/P-** oder **◀▶** Tasten seitenweise blättern. Darüber hinaus können Sie innerhalb der Senderliste mit **LIST** zwischen der normalen Senderliste und *Meine TV Liste* wechseln. Sender in *Meine TV Liste* können in *TV Sender Verwaltung* individuell bearbeitet werden. Wenn Sie sich im *Meine Liste* Modus befinden, wird diese Senderliste auch im EPG angezeigt. Sobald eine Favoritenliste angelegt wurde, kann diese mit **LIST** oder **FAV** angewählt werden. Verwenden Sie die **TV/R** Taste, um zwischen dem TV und Radio Modus zu wechseln.

Details zum Erstellen von Favoritenlisten finden Sie im **Kapitel 7.1.1 TV Kanalliste**.

6.1.3 Verwendung der ▲▼ Tasten

▲ schaltet zu einem höheren Kanal.

▼ schaltet zu einem niedrigeren Kanal.

6.2 Infobanner

Sie können die **i** Taste jederzeit im TV Modus drücken, um Informationen über den aktuellen Kanal und das aktuelle Programm zu erhalten.* In diesem Modus ist es möglich, mit **◀▶** die Programminformationen der anderen Sender anzuzeigen, ohne dafür umschalten zu müssen. Für detaillierte Programminformationen drücken Sie **i** zweimal. Innerhalb der Programminformationen verwenden Sie **▲▼** oder **P+/P-**, um zu scrollen. Mit **◀▶** können Sie zwischen *Jetzt* und *Später* wechseln. Drücken Sie **i** dreimal, um die technischen Details des aktuellen Kanals aufzurufen. Die technischen Informationen sind hilfreich, wenn Sie z.B. Probleme mit dem Empfang haben. Sie können sehen, ob das Signal von ausreichender Stärke und Qualität ist bzw. können Sie darin auch Ihre **Client-ID** finden. Drücken Sie nochmals **i** oder **↵**, um das Menü wieder zu verlassen.

*Programminformationen werden angezeigt falls verfügbar. Verfügbarkeit abhängig vom Programmanbieter.

6.3 Auswählen der Audiosprache

Einige Kanäle bieten eine Auswahl für die Einstellung der Audiosprache bzw. des Formates. Zum Auswählen drücken Sie **AUDIO** im TV Modus. Eine Liste der verfügbaren Audiosprachen wird angezeigt. Mit **▲▼** wählen Sie die gewünschte Einstellung und bestätigen mit **OK**. Sie können auch einen anderen Audio Modus wählen, indem Sie die **◀▶** Tasten drücken. Bestätigen Sie Ihre Einstellungen mit **OK** und drücken Sie **↵**, um das Menü wieder zu verlassen.

6.4 Teletext

Um den verfügbaren Teletext eines Kanals aufzurufen, drücken Sie die **TEXT** Taste im TV Modus. Drücken Sie die 0~9 Tasten, um die gewünschte Seitenzahl einzugeben. Drücken Sie die **FARB**TASTEN zur schnellen Anwahl der entsprechenden Seiten. Drücken Sie die **▲▼** Tasten, um zur vorigen oder nächsten Seite zu wechseln und mit den **◀▶** Tasten können die Unterseiten gewählt werden. Drücken Sie **↵**, oder **TEXT** um den Teletext wieder zu verlassen.

6.5 Untertitel

Einige Kanäle unterstützen DVB Untertitel. Drücken Sie **SUB** im TV Modus, um die Liste der verfügbaren Untertitel anzuzeigen. Drücken Sie die **▲▼** Tasten zur Auswahl und bestätigen Sie mit **OK**. Zum Verlassen dieser Einstellungen drücken Sie **↵**.

*Bitte beachten Sie, dass DVB bzw. HoH Untertitel nicht von allen Serviceanbietern unterstützt werden. Sofern verfügbar, können Untertitel aber auch über den Teletext aufgerufen werden.

6.6 Elektronisches TV Programm (EPG)

Das elektronische TV Programm (EPG) ermöglicht Ihnen eine Übersicht an Informationen zum aktuellen Fernsehprogramm. Da es vom jeweiligen Programmanbieter abhängt, ist es u.U. nicht für alle Kanäle verfügbar. Darin finden Sie Programminformationen und -übersichten und können auch einen Timer programmieren (zum Ansehen bzw. zusammen mit Ihren VCR).

Zum Öffnen drücken Sie die **EPG** Taste im TV Modus. Standardmäßig ist die *Mehrkanal Ansicht* eingestellt, die Ihnen einen Überblick über das laufende Programm bietet. Links sehen Sie die Senderliste, rechts die Programmvorschau mit Programminformationen für die nächsten Stunden. Die zugehörigen Kurzinformationen der ausgewählten Sendung werden rechts oben angezeigt. Wählen Sie den gewünschten Kanal mit **▲▼**. Zum Umschalten drücken Sie **OK**. Mit nochmaligem Drücken von **OK** auf dem gewählten Kanal wechseln Sie direkt zum TV Modus. Mit **▶** markieren Sie eine bestimmte Sendung des gewählten Kanals. Drücken Sie **i**, um detaillierte Informationen anzuzeigen und **↵**, um diese wieder zu schließen. Mit der **BLAUEN** Taste gehen Sie 6h vor und mit der **GELBEN** Taste 6h zurück (nicht weiter als bis zur aktuellen Zeit). Um schnell zur aktuellen Zeit zu wechseln, verwenden Sie die **GRÜNE** Taste. Mit der **ROTEN** Taste kann ein Timer für eine ausgewählte Sendung gebucht werden. Mit der **LIST** Taste können Sie die Timerliste aufrufen. Details zum Bearbeiten von Timern finden Sie im Kapitel **7.3.5 Timer**, die Funktion ist identisch. Verwenden Sie die **EPG** Taste, um zur *Einzelkanal Ansicht* zu wechseln.

Einzelkanal Ansicht

In dieser Form des EPGs sehen Sie auf der rechten Seite immer die Liste der Informationen für den gewählten Kanal, dort können mit **▲▼** alle Sendungen eines Tages gewählt werden. Die entsprechende Sendungsbeschreibung befindet sich hier im unteren Bereich. Um zum nächsten bzw. zurück zum vorigen Tag zu wechseln, verwenden Sie die **BLAUE** und **GELBE** Taste, um zum aktuellen Inhalt zurückzukehren verwenden Sie die **GRÜNE** Taste. Die übrigen Funktionen bleiben so wie oberhalb beschrieben. Zum Wechsel in die *Mehrkanal Ansicht* verwenden Sie die **EPG** Taste und zum Beenden **↵**.

HINWEIS

Die Verfügbarkeit des EPGs ist vom Programmanbieter abhängig und kann Programminformationen bis zu 7 Tagen enthalten. Wenn Sie gleich nachdem der Receiver eingeschaltet wurde das EPG öffnen, oder zu einer anderen Frequenz wechseln, empfehlen wir, kurz zu warten, damit der Receiver die Daten vollständig einlesen kann.

7.0 HAUPTMENÜ

Im Hauptmenü können Sie alle erforderlichen Einstellungen des Receivers vornehmen, die Senderlisten verwalten, Informationen über den Receiver, das ausgewählte Programm, oder über den Status des integrierten Entschlüsselungssystems *CA Menü* abrufen. Das Hauptmenü beinhaltet folgende Untermenüs: *Installation, Kanäle, Einstellungen, CA Menü und Update*.

Für den Zugriff auf das Hauptmenü des Receivers drücken Sie **MENU**. Zum Verlassen eines Menüs drücken Sie entweder **↵**, um einen Schritt zurück zu gelangen oder **MENU**, um von jedem Punkt aus, direkt in den TV Modus zu wechseln.

7.1 Installation

Drücken Sie **MENU** und wählen Sie mit ◀▶ das Menü *Installation*. Folgende Untermenüs stehen zur Auswahl: *Kanalsuche* und *Werkseinstellungen*.

7.1.1 Kanalsuche

In diesem Menü können Sie Ihre Senderliste aktualisieren bzw. verschiedene Varianten des Suchlaufs durchführen. Drücken Sie **OK** bei der gewählten *Senderreihung*, oder die **ROTE** Taste, um den Suchlauf zu starten.

Region Mit ◀▶ können Sie die Region, in der Sie sich befinden, auswählen. Der Referenzkanal für diese Region wird automatisch eingestellt.

Kanal Mit ◀▶ können Sie zusätzlich einen Sender einstellen, auf dem sich Programme befinden.

Suchmodus Mit ◀▶ können Sie einstellen ob nur nach Freien, Verschlüsselten od. Freien & Verschlüsselten Sendern gesucht werden soll.

Sendertyp Mit ◀▶ können Sie wählen ob nur nach TV-, Radio- oder TV- und Radiosendern gesucht werden soll.

Antennenspannung

Mit ◀▶ können Sie die Antennenspannung ein- oder ausschalten. Sehen Sie dazu in die Bedienungsanleitung der Antenne, bevor Sie diese anschließen. Wählen Sie *Ein*, wenn Sie eine aktive Innen- oder Außenantenne verwenden, welche eine Versorgungsspannung von 5 V DC benötigt und weniger als 100 mA verbraucht, andernfalls wählen Sie *Aus*.

Senderreihung Mit ◀▶ können Sie zwischen den Suchläufen nach zwei Senderlisten wählen: *simpliTV Liste* (österreichische bzw. HD Sender vorgereiht) und *Standard Liste* (freie SD Sender vorgereiht) und eine *Manuelle Suche* steht ebenfalls zur Verfügung. Sollten Sie später eine andere Liste auswählen wollen, können Sie dies ebenfalls über dieses Menü ändern. Standardmäßig ist die *simpliTV Liste* eingestellt.

Im unteren Bereich des Menüs sehen Sie die Signalstärke- und Qualität des Referenzkanals bzw. des eingestellten Kanals.

7.1.2 Werkseinstellungen

Durch die Werkseinstellungen wird der Receiver auf die Grundeinstellungen zurückgesetzt. Alle gespeicherten Einstellungen und Kanäle gehen dadurch verloren!

Um den Receiver zurück zu setzen, geben Sie bitte Ihren PIN Code ein (**WERKSSEITIGER PIN: 0000**). Mit den ◀▶ Tasten wählen Sie *OK* zum Ausführen oder *Abbrechen*, um zum Menü zurückzukehren. Nach den Werkseinstellungen startet der Receiver mit der Erstinstallation.

7.2 Kanäle

Drücken Sie **MENU** und wählen Sie mit ◀▶ das Menü *Kanäle*. Folgende Untermenüs stehen zur Auswahl: *TV Sender Verwaltung*, *Radiosender Verwaltung* und *Elektronisches TV Programm*.

7.2.1 TV Sender Verwaltung

In diesem Menü haben Sie die Möglichkeit Ihre Kanalliste individuell anzupassen oder Favoritenlisten zu erstellen. Zur Bearbeitung gehen Sie wie im Folgenden beschrieben vor.

Links oben befindet sich die Einblendung des laufenden Programms, darunter die Auswahl der Favoritenlisten. In der Mitte befindet sich die Kanalliste (simpliTV Liste oder Standard Liste) Rechts, in der *Meine TV Liste*, erscheinen die Sender wie durch die Senderreihung vorgegeben, mit dem Unterschied, dass hier nun die Sender beliebig verschoben werden können und durchnummeriert sind. Sollten Sender in der Senderliste durch den Serviceanbieter hinzugefügt worden sein, dann finden Sie diese in

Meine TV Liste am Ende der Liste, in der Hauptsenderliste (*simpliTV Liste* oder *Standard Liste*) sind diese nach der Nummerierung des Serviceanbieters gelistet.

Verwenden Sie ▲▼ und ◀▶, um die gewünschte Liste zu wählen. Wenn Sie sich in der Hauptsenderliste (Mitte) befinden dann können Sie mit **OK** den Sender wechseln, mit **FAV** einen Sender zu einer Favoritenliste hinzufügen bzw. zur *Meine TV Liste* nur, falls Sie diesen dort gelöscht haben. Mit der **BLAUEN** Taste können Sie einen ausgewählten Kanal sperren. Folgen Sie den Anweisungen im Menü. Gesperrte Kanäle werden in allen Senderlisten gesperrt.

Wechseln Sie auf die rechte Seite, um „Meine TV Liste“ zu bearbeiten bzw. wenn Sie auf der linken Seite eine Favoritenliste gewählt haben, gehen Sie für dessen Bearbeitung genauso vor. Mit **OK** entfernen Sie einen gewählten Kanal aus der Liste, mit der **GELBEN** Taste können Sie *Verschieben*. Gehen Sie dazu wieder wie angezeigt vor.

Haben Sie links eine Favoritengruppe gewählt, dann kann diese auch umbenannt werden, verwenden Sie dazu die **ROTE** Taste. Verwenden Sie danach bei der eingblendeten Tastatur die ▲▼ und ◀▶ Tasten zur Navigation und **OK** zur Eingabe. Mit der **ROTEN** Taste löschen Sie den vorhandenen Namen, mit der **GRÜNEN** Taste wechseln Sie zwischen Groß- und Kleinschreibung und mit **P+/P-** wechseln Sie zu den Sonderzeichen. Nachdem Sie fertig sind, wählen Sie *Speichern* und **OK**. Zum Verlassen eines Menüs drücken Sie entweder ↵, um einen Schritt zurück zu gelangen oder **MENU**, um direkt in den TV Modus zu wechseln.

7.2.2 Radiosender Verwaltung

Lesen Sie das vorige Kapitel für die Funktionsweise der *TV Sender Verwaltung*, im Radio Modus ist der einzige Unterschied, dass nur das Radio Logo eingeblendet wird.

7.2.3 Elektronisches TV Programm (EPG)

Für Details zum EPG sehen Sie bitte im Kapitel **6.6 Elektronisches TV Programm (EPG)** nach.

7.3 Einstellungen

Drücken Sie **MENU** und wählen Sie mit ◀▶ das Menü *Einstellungen*. Folgende Untermenüs stehen zur Auswahl: *Sprache*, *Ausgangs Einstellungen* und *Elektronisches TV Programm*.

7.3.1 Sprache

In diesem Menü können Sie die bevorzugten Sprachen für das Menü, die Audiowiedergabe und Untertitel einstellen.

Menüsprache: Stellen Sie die gewünschte Sprache ein.

Audio Sprache: Stellen Sie hier die gewünschte Audio Sprache ein. Ist diese verfügbar, wählt der Receiver automatisch diese Audiospur aus, die Sie eingestellt haben. Auf den deutschsprachigen Sendern wird evtl. auch die Originalsprache mit ausgestrahlt oder es gibt akustische Bildbeschreibungen.

Untertitel Anzeige: Beim digitalen Fernsehen kann der Betreiber Untertitel in einer oder mehreren Sprachen übertragen. Wählen Sie die Sprache aus, die Sie als Sprache für die Untertitel bevorzugen. Die Untertitel werden automatisch in der angegebenen Sprache angezeigt (falls vom Betreiber ausgestrahlt). Wenn Sie nicht möchten, dass der Receiver Untertitel anzeigt, stellen Sie den Modus auf *Aus*. Bitte beachten Sie, dass einige Sendungen mit fixen Untertiteln (fest in das Videosignal integriert) ausgestrahlt werden. Diese Untertitel können nicht ausgeschaltet werden.

Untertitel Sprache: Stellen Sie hier die gewünschte Sprache für die Untertitel ein, falls verfügbar werden Untertitel in der gewählten Sprache angezeigt.

HINWEIS: Bitte beachten Sie, dass DVB bzw. HoH Untertitel nicht von allen Serviceanbietern unterstützt werden. Sofern verfügbar, können Untertitel aber auch über den Teletext aufgerufen werden.

7.3.2 Ausgangs Einstellungen

In diesem Menü können Sie die Videoparameter entsprechend dem angeschlossenen Fernsehgerät einstellen, darüber hinaus stehen allgemeine Einstellungen zur Verfügung.

HDMI Auflösung: Damit können Sie die Auflösung für Ihren HDMI-Ausgang einstellen. Wenn das angeschlossene Fernsehgerät den neu eingestellten Wert nicht unterstützt, wird der Bildschirm schwarz. In diesem Fall warten Sie bitte ca. 10 Sekunden und drücken währenddessen keine Tasten auf der Fernbedienung, dann wird der Wert automatisch auf den vorigen zurückgesetzt.

Bildseitenverhältnis:

Stellen Sie das Bildschirmformat ein, das dem des angeschlossenen Fernsehgeräts entspricht (4:3 oder 16:9).

Konvertierung: Stellen Sie hier die Bildkonvertierung wunschgemäß ein.

Wenn ein Fernsehgerät mit dem Bildseitenverhältnis 4:3 angeschlossen ist, ist der optimale Modus Letterbox. Ein Video im Format 4:3 wird in diesem Modus nicht angepasst, aber ein Video im Format 16:9 wird so angepasst, dass es vollständig und ohne Verzerrung wiedergegeben wird (dabei sind ober- und unterhalb des Bildes schwarze horizontale Balken vorhanden). Wenn ein Fernsehgerät mit dem Bildseitenverhältnis 16:9 angeschlossen ist, ist der optimale Modus 16:9. Ein Video im Format 4:3 wird mit dieser Einstellung ohne Verzerrung wiedergegeben (allerdings sind links und rechts der Wiedergabe schwarze vertikale Balken vorhanden). Ein Video im Format 16:9 wird ohne Bildanpassung angezeigt und deckt den gesamten Bildschirm ab. Beachten Sie, dass es auch möglich ist, das Format über das Menü Ihres Fernsehgeräts einzustellen (hängt vom Modell Ihres Fernsehgeräts ab).

HDMI Audio: Behalten Sie die werksseitig eingestellte Einstellung. Ändern Sie diese nur nach Rücksprache mit unserer Service-Hotline.

S/PDIF Audio: Behalten Sie die werksseitige Einstellung. Ändern Sie diese nur nach Rücksprache mit unserer Service-Hotline.

OSD Transparenz: Stellen Sie hier die Transparenz ein. Sie können zwischen verschiedenen Werten und Deckend wählen.

Anzeigezeit des Banners:

Hier können Sie anpassen wie lange der Infobanner angezeigt wird.

Deep Sleep nach: Diese Funktion schaltet den Receiver nach einer gewünschten Zeitspanne vom Standby-Modus in den Energiespar-Modus (Deep Sleep). Der Receiver verbraucht im Standby Modus weniger Strom als im eingeschalteten Modus. Noch weniger Strom verbraucht er im Deep Sleep-Modus. Zum Einschalten aus dem Deep Sleep-Modus braucht er ca. 35 Sekunden.

Auto Standby nach:

Diese Funktion ermöglicht Ihnen, die Stunden einzustellen, nach denen der Receiver automatisch in den Standby-Modus schalten soll. Wurde der Receiver während der ausgewählten Zeit nicht bedient, schaltet er automatisch in den Standby-Modus. Dies ist eine zusätzliche Möglichkeit, den Energieverbrauch zu reduzieren.

Antennenspannung

Mit  können Sie die Antennenspannung ein- oder ausschalten. Sehen Sie dazu in die Bedienungsanleitung der Antenne, bevor Sie diese anschließen. Wählen Sie *Ein*, wenn Sie eine aktive Innen- oder Außenantenne verwenden, welche eine Versorgungsspannung von 5 V DC benötigt und weniger als 100 mA verbraucht, andernfalls wählen Sie *Aus*.

7.3.3 Kindersicherung

Zum Öffnen dieses Untermenüs geben Sie bitte Ihren PIN Code ein (**WERKSSEITIGER PIN: 0000**).

Menüsperre: Stellen Sie diese Einstellung auf *Ein* wenn Sie die wichtigsten Menüs sperren wollen. Lassen Sie die Einstellung auf *Aus* wenn Sie dies nicht wünschen.

Receiversperre: Stellen Sie diese Einstellung auf *Ein* wenn Sie verhindern wollen, dass das Gerät unerwünscht in Betrieb genommen wird bzw. ferngesehen wird. Nach dem Einschalten müssen Sie dann Ihren PIN Code eingeben (**WERKSSEITIGER PIN: 0000**). Lassen Sie die Einstellung auf *Aus* wenn Sie dies nicht wünschen.

Altersbeschränkung:

Die Funktion Altersbeschränkung hängt wesentlich von den Informationen ab, die vom Serviceanbieter übertragen werden. Der Serviceanbieter kann Altersbeschränkungen für die Wiedergabe von Sendungen entsprechend der Gesetzgebung des Landes, in dem die Sendung ausgestrahlt wird, einstellen.

Alter: Stellen Sie hier das entsprechende Alter ein.

PIN-Code ändern:

Drücken Sie hier **OK**, wenn Sie den PIN-Code ändern wollen, danach müssen Sie den bisherigen und den neuen PIN-Code bestätigen. Zur Eingabe verwende Sie die **0-9** Tasten.

7.3.4 Zeit Einstellungen

In diesem Menü können Sie Synchronisierungseinstellungen der Uhrzeit und des Datums festlegen, Uhrzeit und Datum manuell einstellen und die Dauer für die Anzeige am Informationsbanner festlegen.

Zeit Einstellung: Wählen Sie *Auto*, um die Zeit und Zeitzone automatisch zu synchronisieren, oder *Manuell*, um die Zeit manuell einzustellen.

Zeitzone: Hier kann bei manueller *Zeit Einstellung* die Zeitzone angepasst werden.

Sommerzeit: Diese Einstellung ist nur verfügbar, wenn Sie die *Zeit Manuell* eingestellt wird.

Bei der Umstellung von Winterzeit auf *Sommerzeit* ist es beim manuellen Zeitbezug erforderlich, die *Sommerzeit* auf *Ein* zu stellen.

7.3.5 Timer

Verwenden Sie die Timerfunktion, um zu einer bestimmten Zeit, zu einer gewünschten Sendung zu schalten. Drücken Sie **OK**, um einen Timer zu öffnen.

Timer Modus: Verwenden Sie ◀▶, um zwischen *Einmal*, *Montag-Freitag*, *Täglich*, *Wöchentlich* oder *Monatlich* zu wählen, werksseitig ist die Einstellung auf *Aus* gesetzt.

Timer Aktion: *Einschalten* ist hier vorgegeben, um den Receiver zu dem gewünschten Zeitpunkt einzuschalten.

Kanal: Mit **OK** öffnen Sie die Kanalliste und mit ▲▼ bzw. P+/- wählen Sie den gewünschten Kanal und drücken **OK** zum Übernehmen.

Start Datum: Geben Sie hier mit **0~9** das gewünschte Datum ein.

Startzeit: Geben Sie hier mit **0~9** die Startzeit ein.

Endzeit: Geben Sie hier mit **0~9** die gewünschte Endzeit ein.

Standby nach Timer Ablauf:

Stellen Sie hier ein, ob der Receiver nach Ablauf des Timers immer in Standby schalten soll oder eingeschalten bleiben soll.

Nachdem Sie alle Einstellungen vorgenommen haben, wählen Sie mit ▲▼ *Speichern* und drücken **OK**.

HINWEIS: Die Einstellung für *Standby nach Timer Ablauf* bezieht sich auf alle Timer.

7.3.6 Receiver Information

Das Menü enthält Informationen über die Hard- und Software Versionen des Receivers.

Weiters finden Sie hier die Identifizierungsnummer des Receivers genannt **CLIENT-ID**, die auch für die Anmeldung und Bezahlung von Pay-TV Sendern nötig ist. Die **CLIENT-ID** finden Sie auch auf der Unterseite des Receivers. Sollten Sie unseren Service kontaktieren, halten Sie bitte diese Informationen bereit, da diese zur schnelleren Abwicklung Ihrer Anfrage beitragen können.

7.4 Update

Dieses Menü beinhaltet zwei Möglichkeiten zur Durchführung eines Updates.

7.4.1 Software-Update über USB

Befolgen Sie die Anweisungen für das Software-Update sorgfältig, um die Software auf einem externen USB-Gerät zu aktualisieren.

ANMERKUNG:

- Warten Sie, bis das Software-Update abgeschlossen ist. Vermeiden Sie jegliche Arbeitsschritte bis der Update-Vorgang abgeschlossen ist oder eine Fehlermeldung angezeigt wird.
- Trennen Sie den Receiver nicht vom Netz, bis das Software-Update abgeschlossen ist.
- Trennen Sie nicht das USB-Gerät vom Receiver bis das Software-Update abgeschlossen ist.

Die Nichteinhaltung der oben genannten Anweisungen kann zu Schäden des Receivers führen und die Garantieansprüche können somit erlöschen.

7.4.2 Software Update via OTA

Von Zeit zu Zeit ergibt sich die Notwendigkeit eines Software-Updates, wenn der Receiver in Betrieb ist. Das hängt von ständigen Verbesserungen der Receiver-Funktionen, Beheben von aufgedeckten Mängeln und Aktualisierungen des Entschlüsselungssystems ab. Voraussichtlich wird eine neue Software Version für diesen Receiver über das terrestrische Antennensignal vom Serviceanbieter angeboten.

Sobald eine neue Software für Ihren Receiver erhältlich ist, wird das Update erkannt. Sie können entscheiden, ob Sie das Update gleich durchführen wollen, oder erst beim nächsten Mal. Während des Software-Updates wird ein Fortschrittsbalken am Bildschirm angezeigt. Nach Abschluss des Software-Updates startet der Receiver automatisch neu und schaltet auf den zuletzt gesehenen Sender.

HINWEIS:

- Warten Sie bis das Update abgeschlossen ist. Führen Sie keine Maßnahmen durch bis das Update abgeschlossen ist oder eine Fehlermeldung erscheint.
- Trennen Sie den Receiver nicht vom Netz bis das Software-Update abgeschlossen ist.
- Trennen Sie die Antenne NICHT vom Receiver bis das Software-Update abgeschlossen ist.

Die Nichteinhaltung der oben genannten Anweisungen kann zu Schäden des Receivers führen und die Garantieansprüche erlöschen.

7.5 CA Menü

Dieses Menü beinhaltet alle wichtigen und notwendigen Informationen zum integrierten Verschlüsselungssystem. Sollte es zu Problemen beim Öffnen verschlüsselter Kanäle geben, können diese Daten dem Serviceanbieter bzw. die Servicehotline bei der Lösung helfen.

7.5.1 Service Status

In diesem Menü finden Sie Informationen über den Entschlüsselungs-Status.

7.5.2 Loader Status

In diesem Menü finden Sie Informationen über den Loader-Status.

7.5.3 Produktstatus

Der Produktstatus zeigt den aktuellen Status und Informationen über ein oder mehrere Produkt(e) an, die Sie über Ihren Serviceanbieter aktiviert haben. Jedes Produkt ist mit Datum und Dauer gekennzeichnet.

7.5.4 Client Status

Dieses Menü zeigt alle Details des integrierten Verschlüsselungssystems und dessen Eigenschaften an.

7.5.5 Regions Status

In diesem Menü können spezifische regionale Daten je nach Land angezeigt werden.

7.5.6 Nachrichten

In diesem Menüpunkt öffnen Sie Nachrichten von Ihrem Serviceanbieter. Verwenden Sie ▲▼ und OK, um den Inhalt auszuwählen und anzeigen zu können.

8.0 FEHLERBEHEBUNG

Es gibt viele Ursachen, die den Normalbetrieb Ihres Receivers beeinflussen können. Wenn der Receiver nicht zufriedenstellend funktioniert, halten Sie sich bitte an die unten angeführten Anweisungen.

Öffnen sie nicht das Gehäuse des Receivers. Durch das Öffnen des Gehäuses beschädigen Sie die Garantieveriegelung. Dadurch verfallen jegliche Garantieansprüche.

Problem	Mögliche Ursache	Behebung
Das Lämpchen für den Standby- Modus leuchtet nicht.	Der Receiver ist vom Stromnetz getrennt.	Überprüfen Sie, ob das Netzteil an eine geeignete Steckdose angeschlossen ist. Überprüfen Sie, ob der Stecker des Netzteils an den Receiver angeschlossen ist.
	Der Receiver ist über ein Verlängerungskabel angeschlossen und der Schalter am Verlängerungskabel ist auf „AUS“ gestellt.	Schalten Sie den Stromschalter ein.
Kein Signal	Die Antenne ist nicht angeschlossen.	Überprüfen Sie das Antennenkabel.
	Die Antenne ist beschädigt oder nicht richtig ausgerichtet.	Überprüfen Sie die Position der Antenne.
	Das Kabel zwischen Antenne und Receiver ist beschädigt oder das Kabel ist nicht ordnungsgemäß angeschlossen.	Überprüfen Sie den Zustand des Kabels und kontrollieren Sie, ob alles fest angeschlossen ist.
	Es ist eine aktive Antenne angeschlossen, die eine Stromversorgung über das Signalkabel erfordert.	Aktivieren Sie im Menü des Receivers die Stromversorgung der Antenne.
	Am Fernsehgerät wurde nicht der Eingang gewählt, der dem Ausgang am Receiver entspricht.	Wählen Sie den richtigen Eingangsstecker des Fernsehgeräts für den Anschluss des Receivers. Überprüfen Sie die Kabel.

Kein Bild oder Ton	Der Stecker ist nicht ordnungsgemäß angeschlossen.	Überprüfen Sie, ob die Kabel ordnungsgemäß an die Ausgänge des Fernsehgeräts und des Receivers angeschlossen sind. Trennen Sie Receiver und Fernsehgerät vom Stromnetz. Trennen Sie das Kabel, das Receiver und Fernsehgerät verbindet, von beiden Geräten. Schließen Sie das Kabel erneut an, überzeugen Sie sich davon, dass es richtig angeschlossen ist und davon, dass das Kabel fest in die Anschlüsse eingesteckt ist.
Schlechte Bild- oder Tonqualität	Unzureichender Signalempfang wegen Schlechtwetters.	Für einen stabilen Signalempfang bei Schlechtwetter kann es sein, dass die Verwendung einer qualitativ höherwertigen Antenne erforderlich ist.
	Die Antenne ist beschädigt oder vereist (bei Außen- oder Dachantennen).	Überprüfen Sie den Zustand der Antenne und des Kabels.
	Das Kabel von der Antenne zum Receiver ist beschädigt.	
	Die Zimmerantenne wurde bewegt und die Signalstärke ist unzureichend.	Stellen Sie die Antenne dorthin zurück, wo ein konstanter Empfang möglich war. Überprüfen Sie Signalstärke und -qualität.
	Die Speisung der aktiven Antenne ist ausgeschaltet.	Aktivieren Sie im Menü des Receivers die Speisung der Antenne.
Meldung, dass der Sender verschlüsselt ist	Der Sender ist verschlüsselt.	Es ist möglich, dass der Sender nicht in dem Paket enthalten ist, das Ihr Betreiber aktiviert hat. Kontaktieren sie die Hotline unter 0810 96 97 98 (max. € 0,1/Min.) oder www.simpliTV.at
Der Receiver lässt sich nicht mithilfe der Fernbedienung steuern	Die Batterien sind leer.	Tauschen Sie die Batterien aus.
	Der Infrarotsensor ist durch Fremdgegenstände verdeckt.	Richten Sie die Fernbedienung auf den Infrarotsensor. Entfernen Sie Fremdgegenstände vor dem Infrarotsensor.
	Der Receiver ist ausgeschaltet.	Schalten Sie den Receiver aus und ein.
PIN-Code für den verschlüsselten Sender vergessen		Kontaktieren sie die Hotline unter 0810 96 97 98 (max. € 0,1/Min.) oder www.simpliTV.at

9.0 SPEZIFIKATIONEN

Tuner

Eingang:	IEC60169-2, Female, 75 Ohm nominal
Eingangsfrequenzbereich:	UHF: 474 ~ 858 MHz
Eingangsspegel:	DVB-T: -70 ~ -10 dBm DVB-T2: -70 dBm ~ -10 dBm
Antennenspannung:	5 V DC, max 100 mA, Überspannungsschutz

Demodulation:

Demodulation:	QPSK, 16/64/256 QAM DVB-T (EN 300 744), DVB-T2 (EN 302 755)
Demodulations-Modi:	normal und erweitert
Schutzintervall:	DVB-T = 1/32, 1/16, 1/8, 1/4; DVB-T2 = 1/128, 1/32, 1/16, 19/256, 1/8, 19/128, 1/4

Video Decoder:

Profilpegel:	MPEG-2 MP@ML, MP@HL, MPEG-4 H.264/AVC
Bildauflösung:	576i, 576p, 720p, 1080i
Decoding & Video Out:	PAL
Bildformat:	4:3, 16:9
Konversion:	Letterbox, Pan & Scan, Letterbox and Combined, Ignore.

Audio Decoder:

Audiounterstützung:	HE-AAC/Dolby Digital Plus*/AC3+/PCM MPEG MusiCam Layer II
Sampling Rate:	32, 44.1, 48 KHz
Audio Modus:	Stereo, Mix, Mono L/R

Anschlüsse:

ANT IN - IEC Female
USB 2.0: 5 V/500 mA (max.) unterstützt
HDMI
S/PDIF: Koaxial Ausgang
TV SCART (CVBS, Audio L&R)
IR (Anschluss für optionalen Infrarot-Sensor)
Netzadapter (DC 12 V, 1 A, 12 W)

Allgemeine Daten:

Netzspannung:	100 - 240 V AC ~ 50/60 Hz
Eingangsspannung:	DC 12 V, 1 A
Stromverbrauch:	5.4 W (typ.), 12 W (max)
Stromverbrauch im Standby:	max. 0.4 W
Betriebstemperatur:	5 °C ~ +50 °C
Lagertemperatur:	-25 °C ~ +70 °C
Relative Feuchtigkeit:	10~85%, RH, nicht-kondensierend
Abmessungen (BxTxH) in mm:	170 x 132 x 40
Netto-Gewicht:	0.35 kg

